

bis 03.01.2006
to 03.01.2006
jusqu'au 03.01.2006

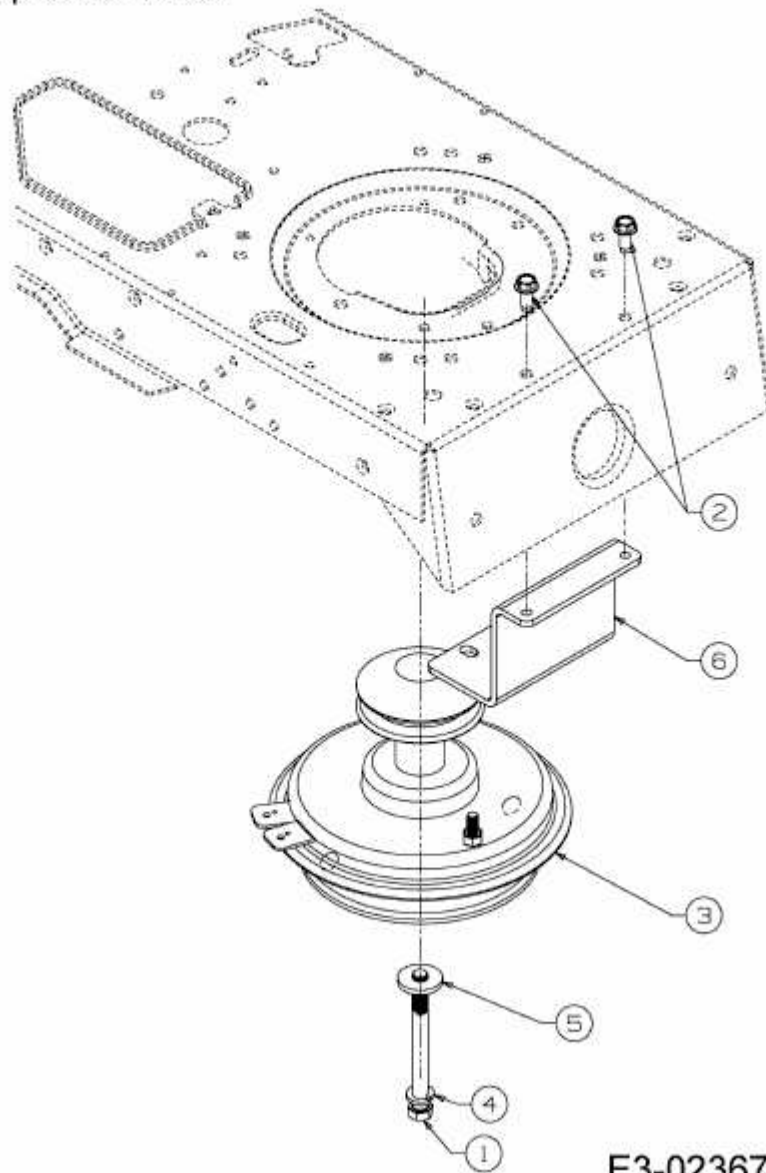

E3-02367A-02