

bis 03.01.2006  
to 03.01.2006  
jusqu' au 03.01.2006

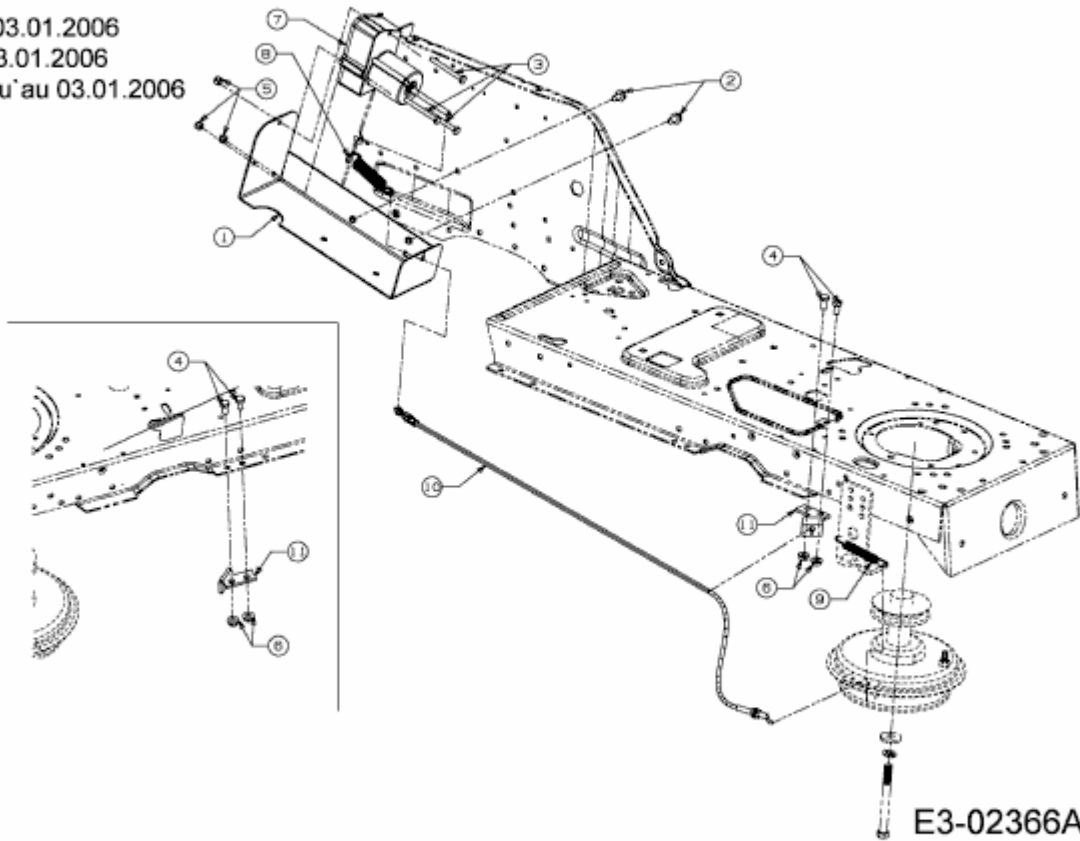

E3-02366A-02