

bis 30.11.2005  
to 30.11.2005  
jusqu'au 30.11.2005

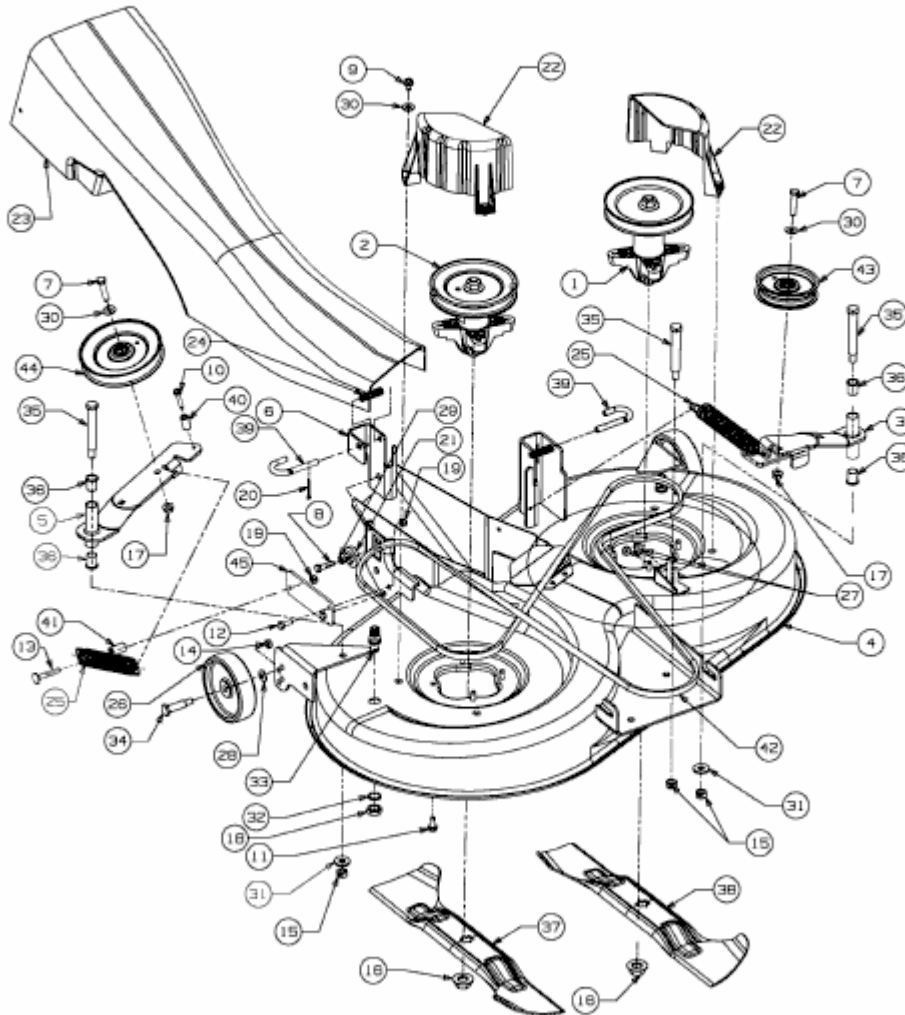

E3-02345A-02