

bis 10.12.2004
to 10.12.2004
jusqu'au 10.12.2004

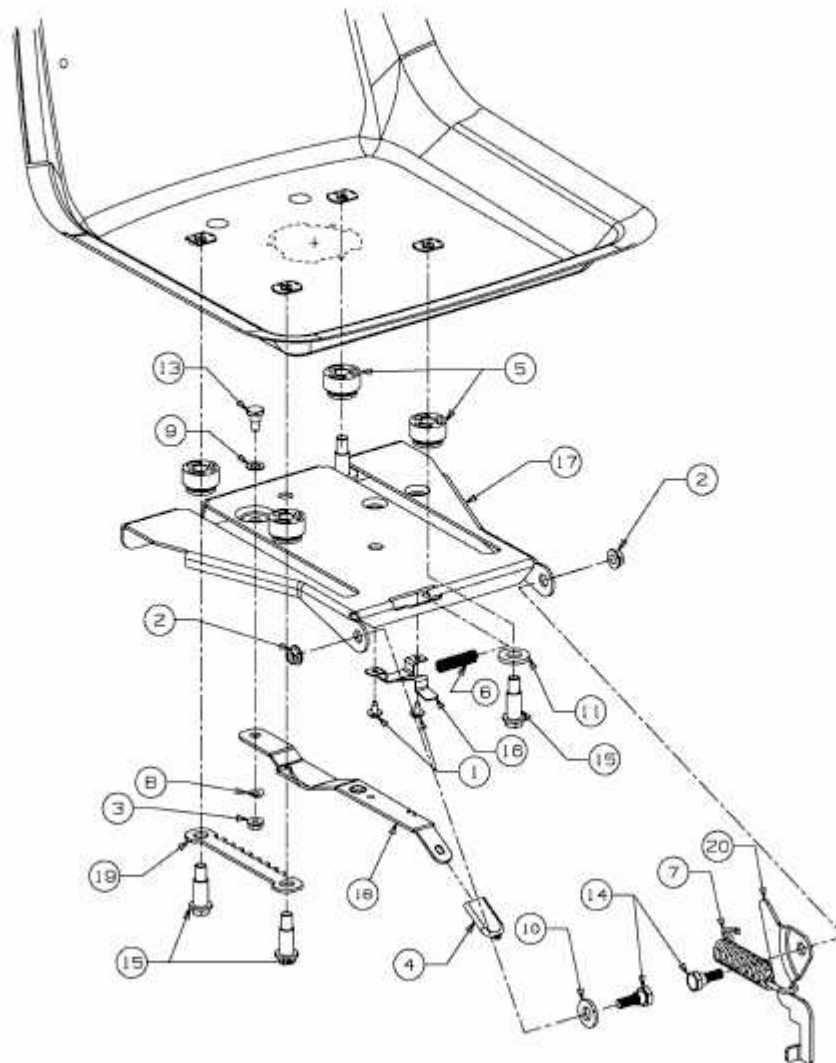

E3-02342A-02