

bis 22.11.2004
to 22.11.2004
jusqu'au 22.11.2004

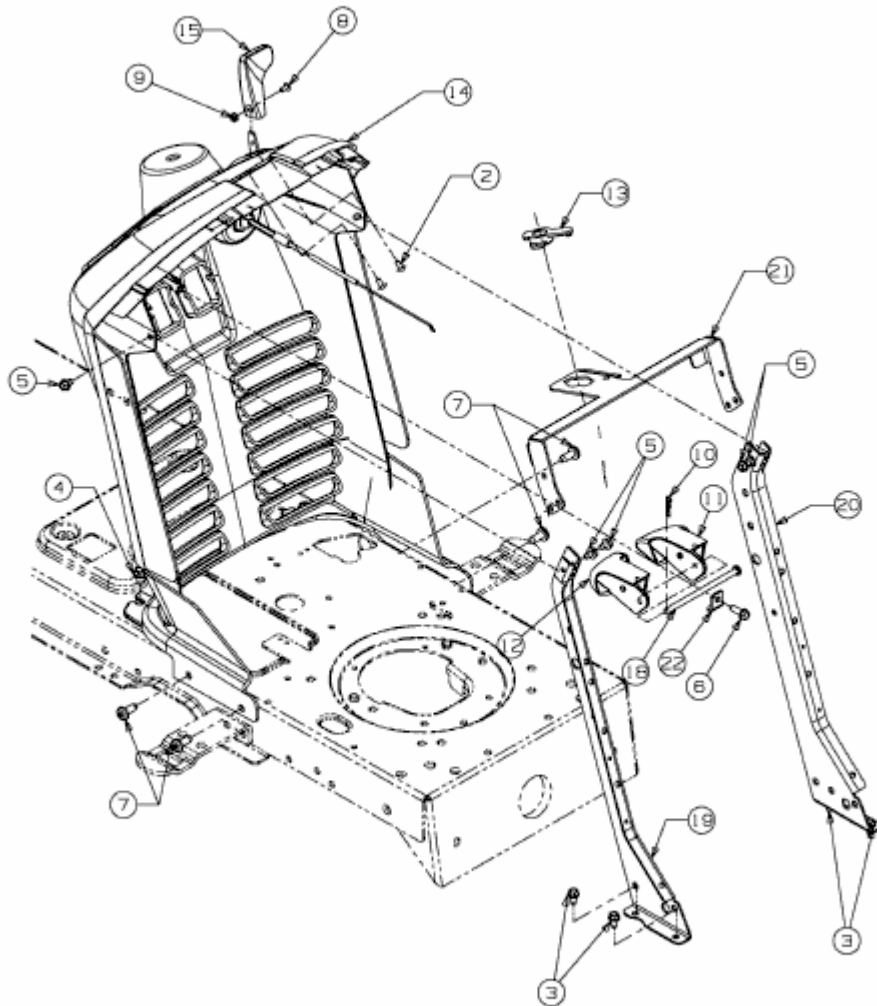

E3-05192A-02