

ab 02.02.2006
from 02.02.2006
à partir du 02.02.2006

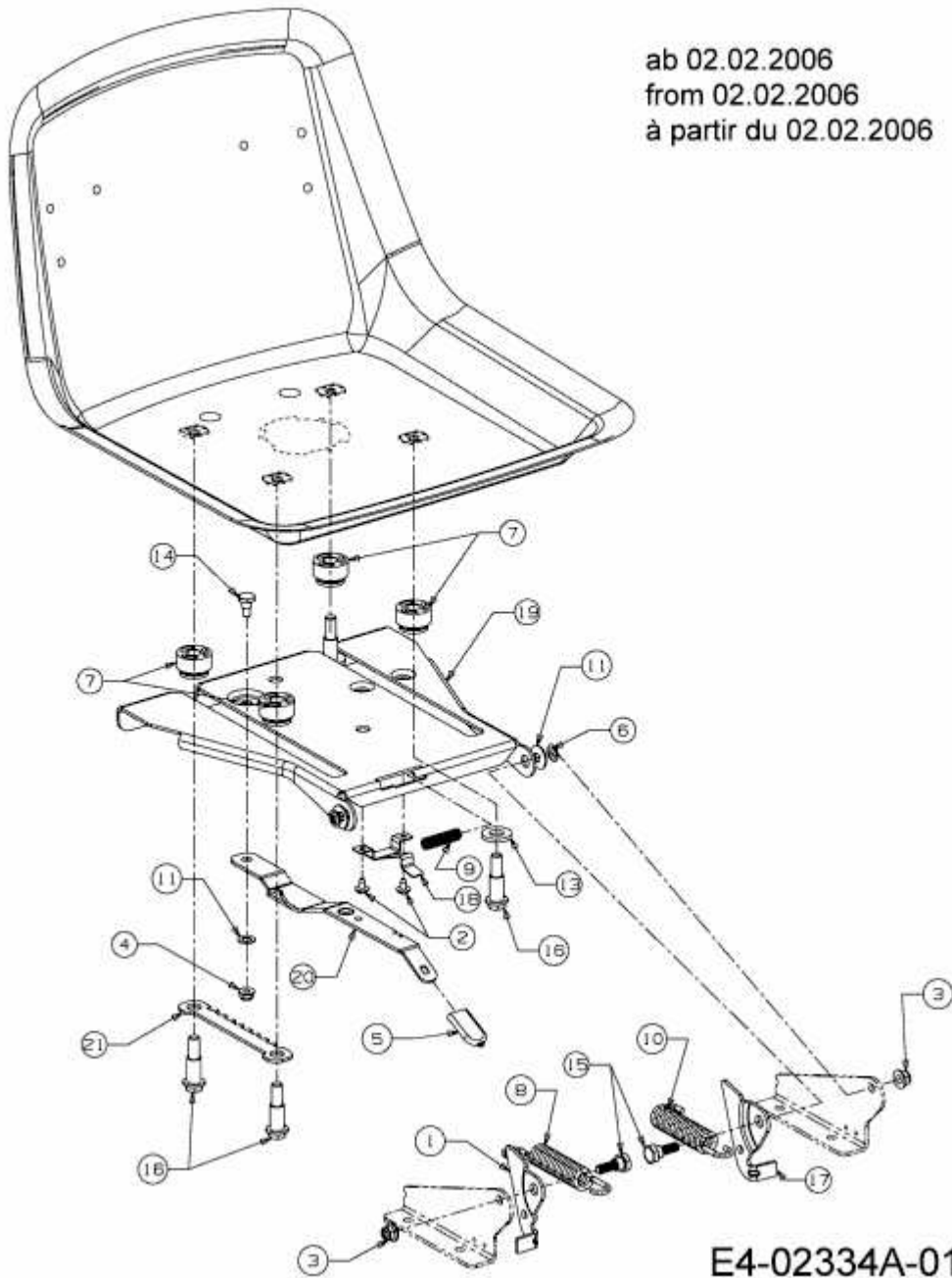

E4-02334A-01