

bis 21.02.2006
to 21.02.2006
jusqu'au 21.02.2006

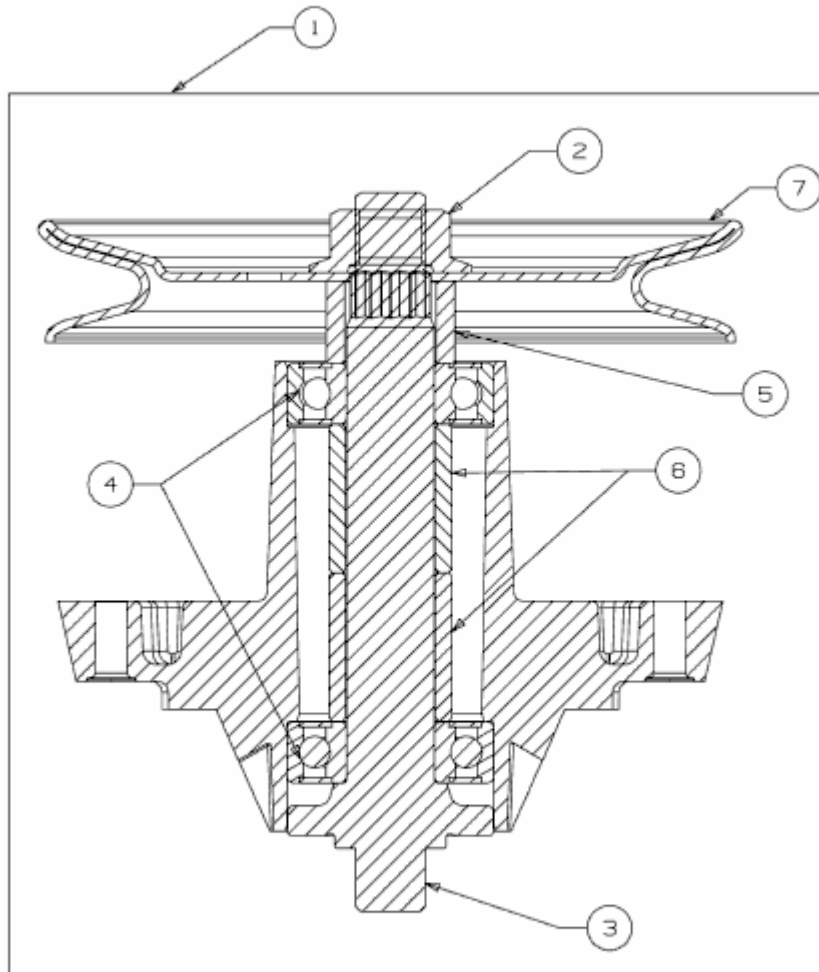

E3-01703A-02