

bis 12.02.2017
to 12.02.2017
jusqu'au 12.02.2017

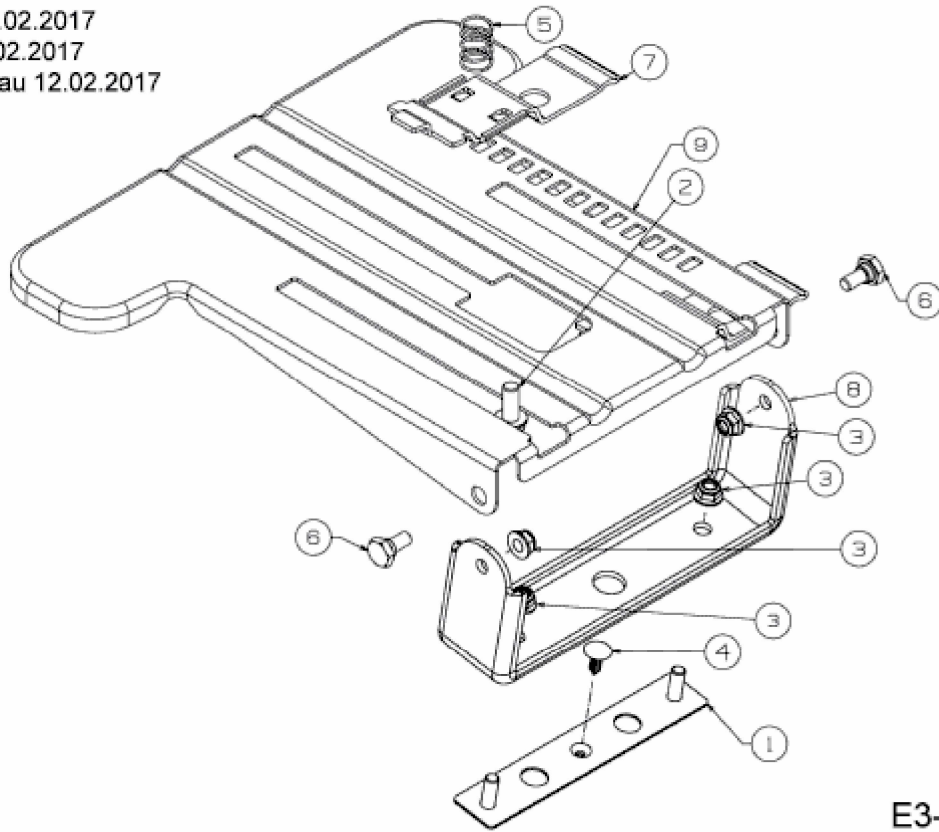

E3-10101A-02