

ab 25.06.2015 bis 16.07.2015  
from 25.06.2015 to 16.07.2015  
à partir du 25.06.2015 jusqu'au 16.07.2015

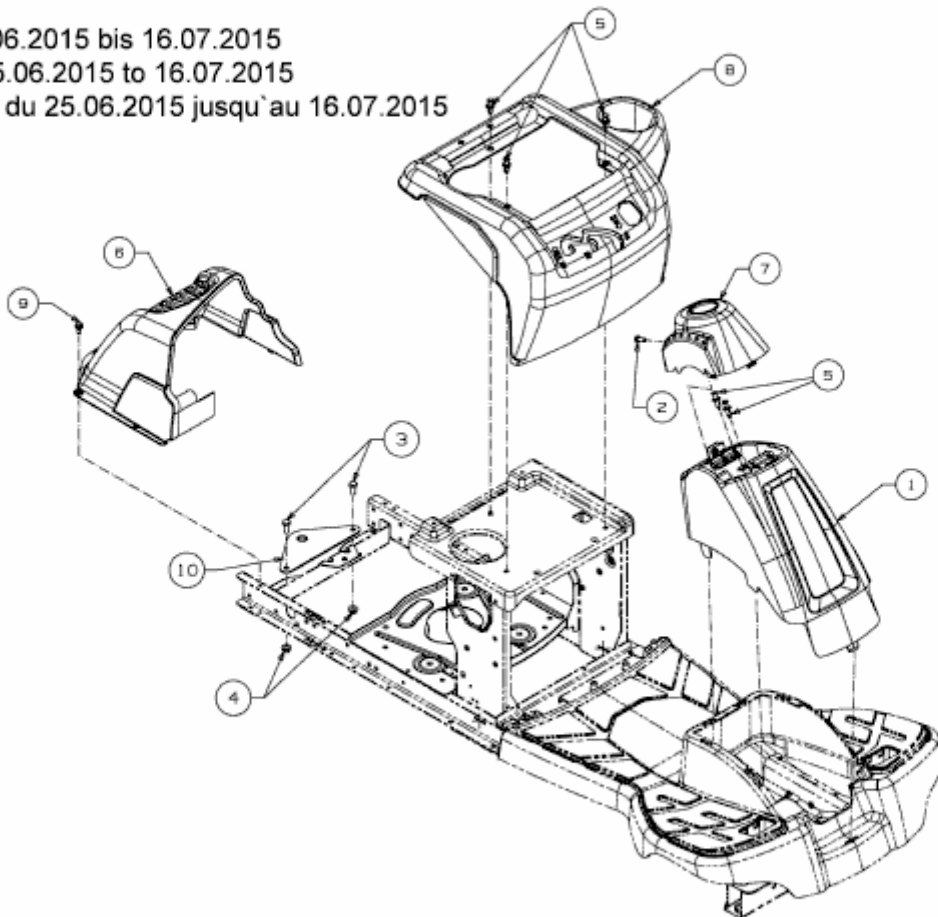

E3-08958A-02