

bis 15.03.2012
to 15.03.2012
jusqu'au 15.03.2012

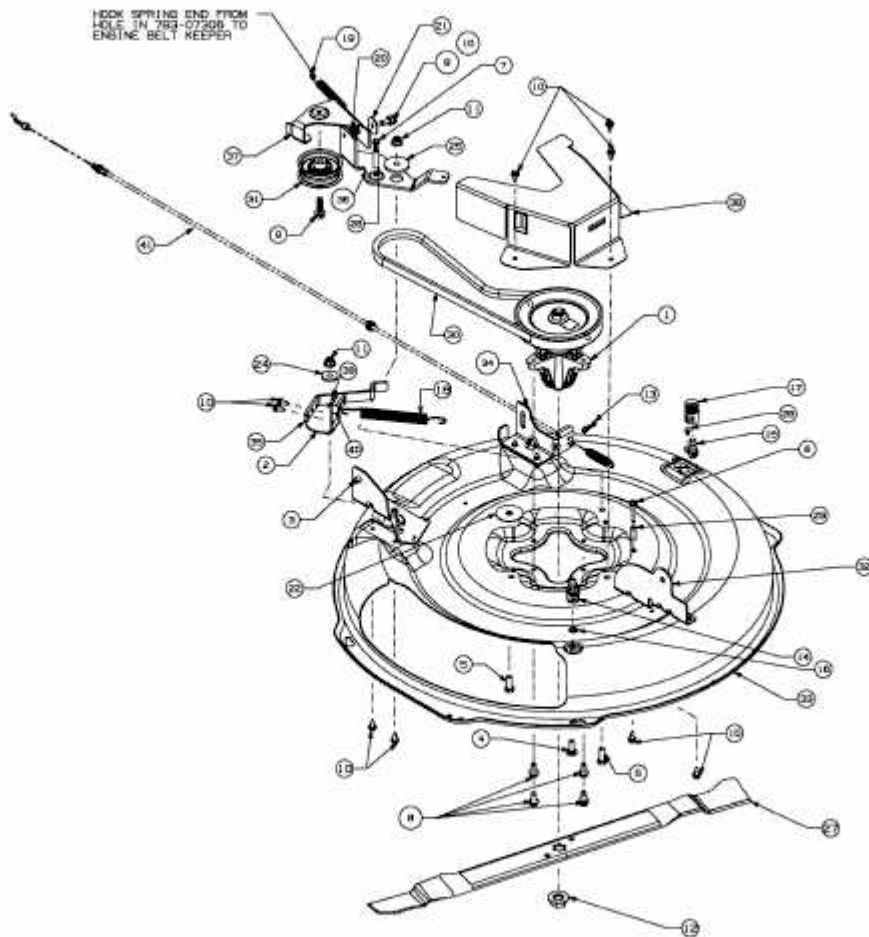

E3-07645A-01