

B 10 > 13A1451D600 (1998) > GETRIEBE 618-0166A

618-0166A

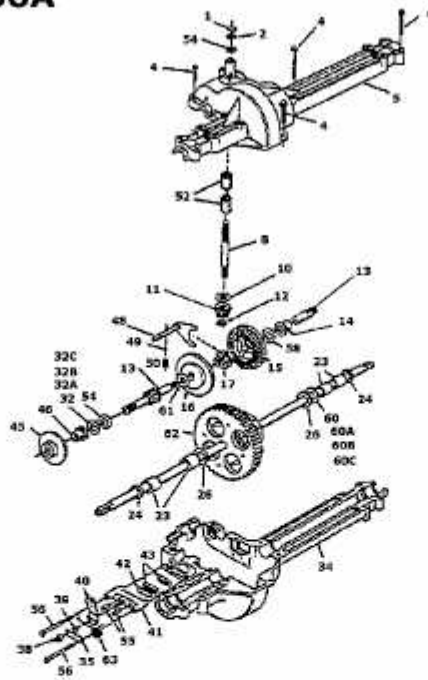

64
NICHT ABGEBILDET - FETT
NOT SHOWN - GREASE
SANS ILLUSTRATION - GREASE