

bis 10.12.2002  
to 10.12.2002  
jusqu'au 10.12.2002

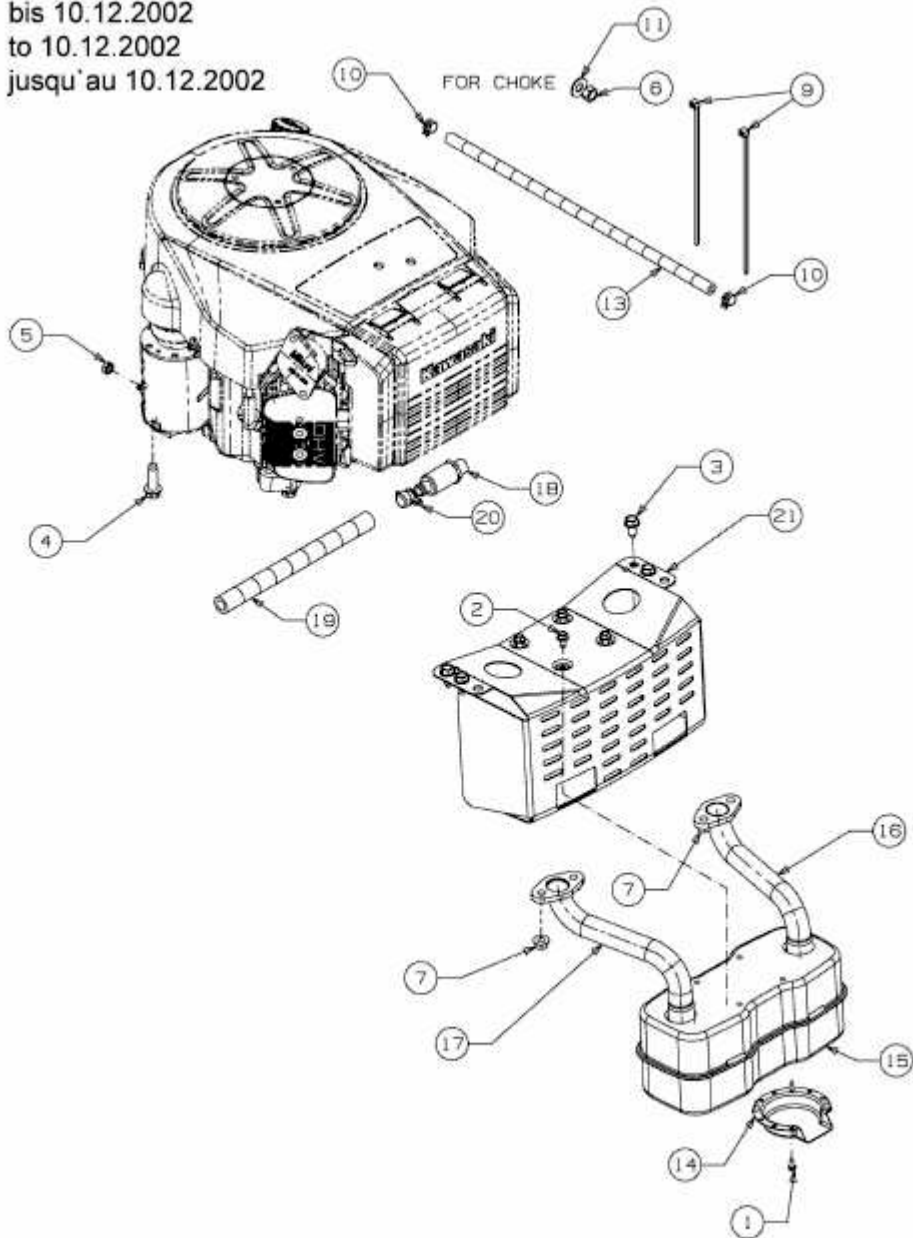

E3-02251A-02