

511.GLS 46 A > 12D-J2JD640 (2009) > SCHNITTHÖHENVERSTELLUNG

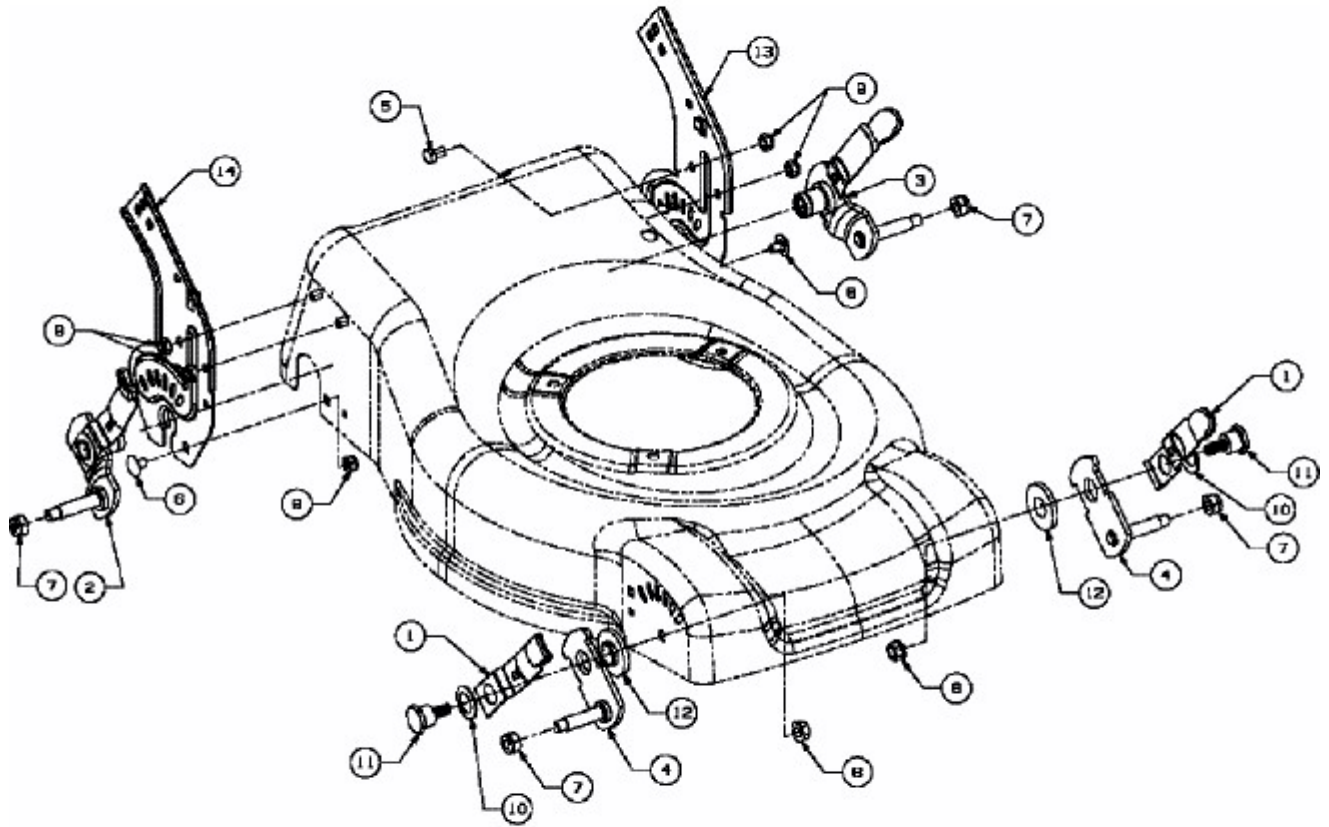

E3-02954A-01