

ab 20.03.2013  
from 20.03.2013  
à partir du 20.03.2013

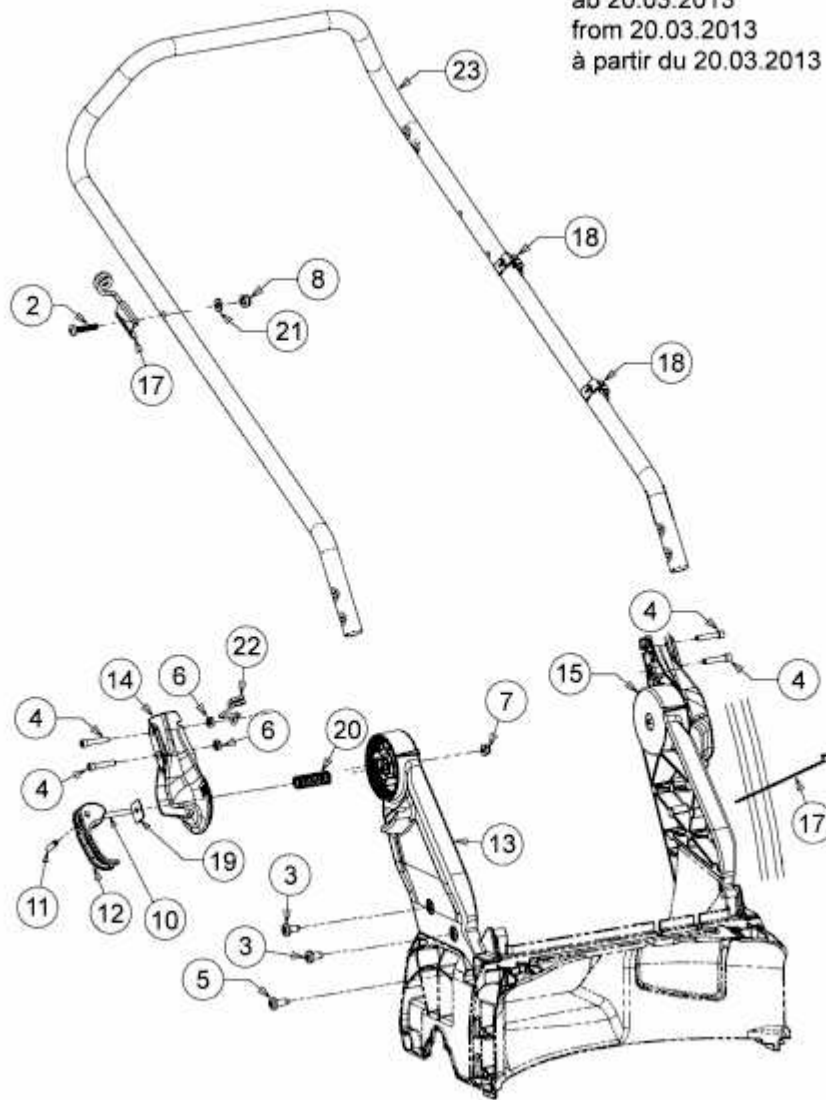

E3-07382B-01