

bis 07.11.2013
to 07.11.2013
jusqu'au 07.11.2013

ab 08.11.2013
from 08.11.2013
à partir du 08.11.2013

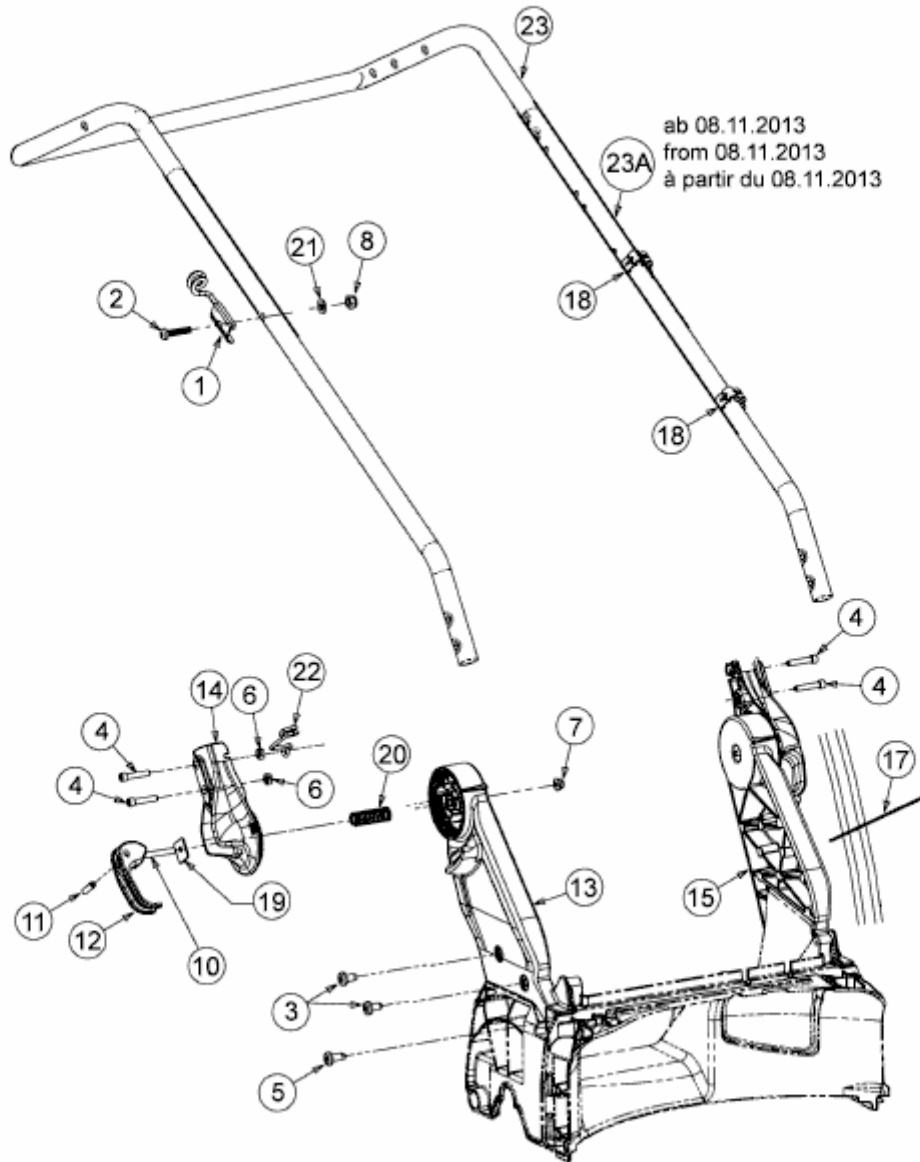

E3-07392B-01