

bis 17.01.2016  
to 17.01.2016  
jusqu'au 17.01.2016

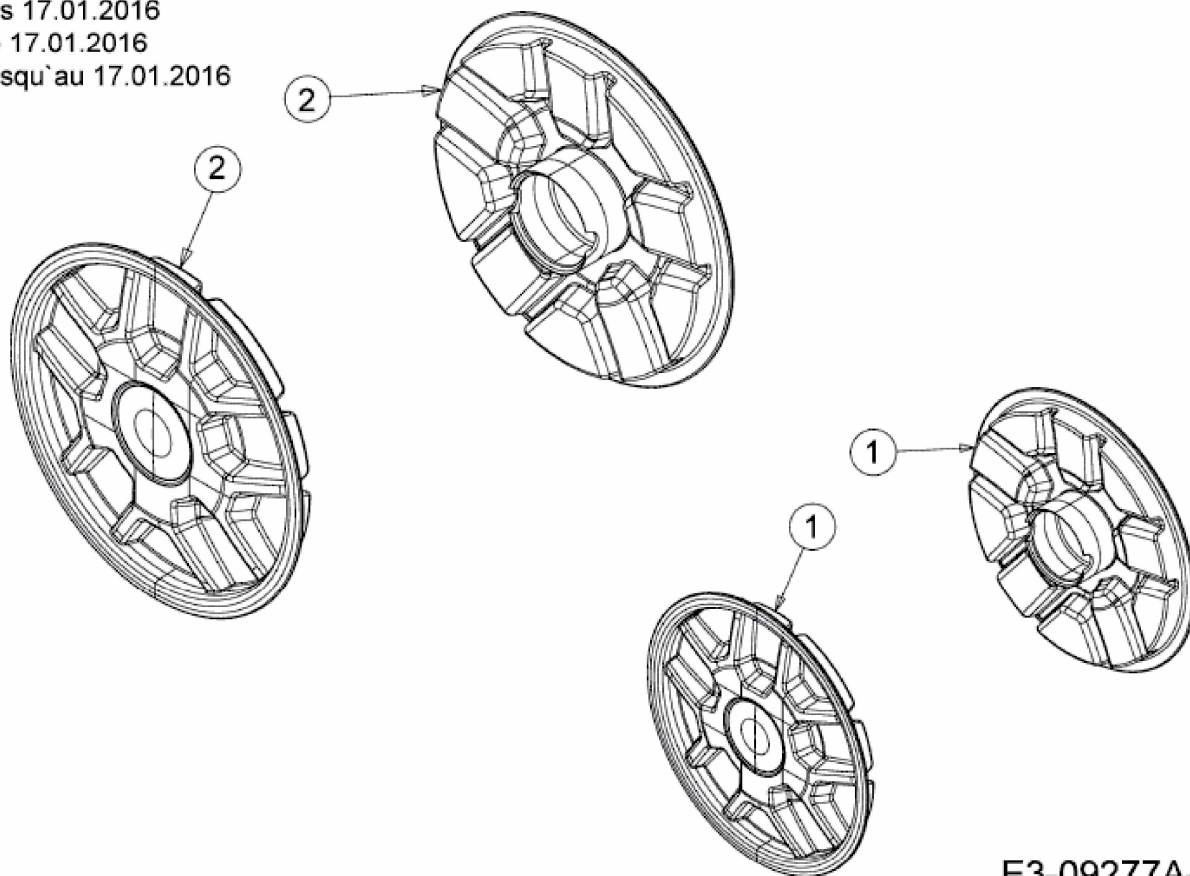

E3-09277A-02