

bis 30.04.2018  
to 30.04.2018  
jusqu'au 30.04.2018

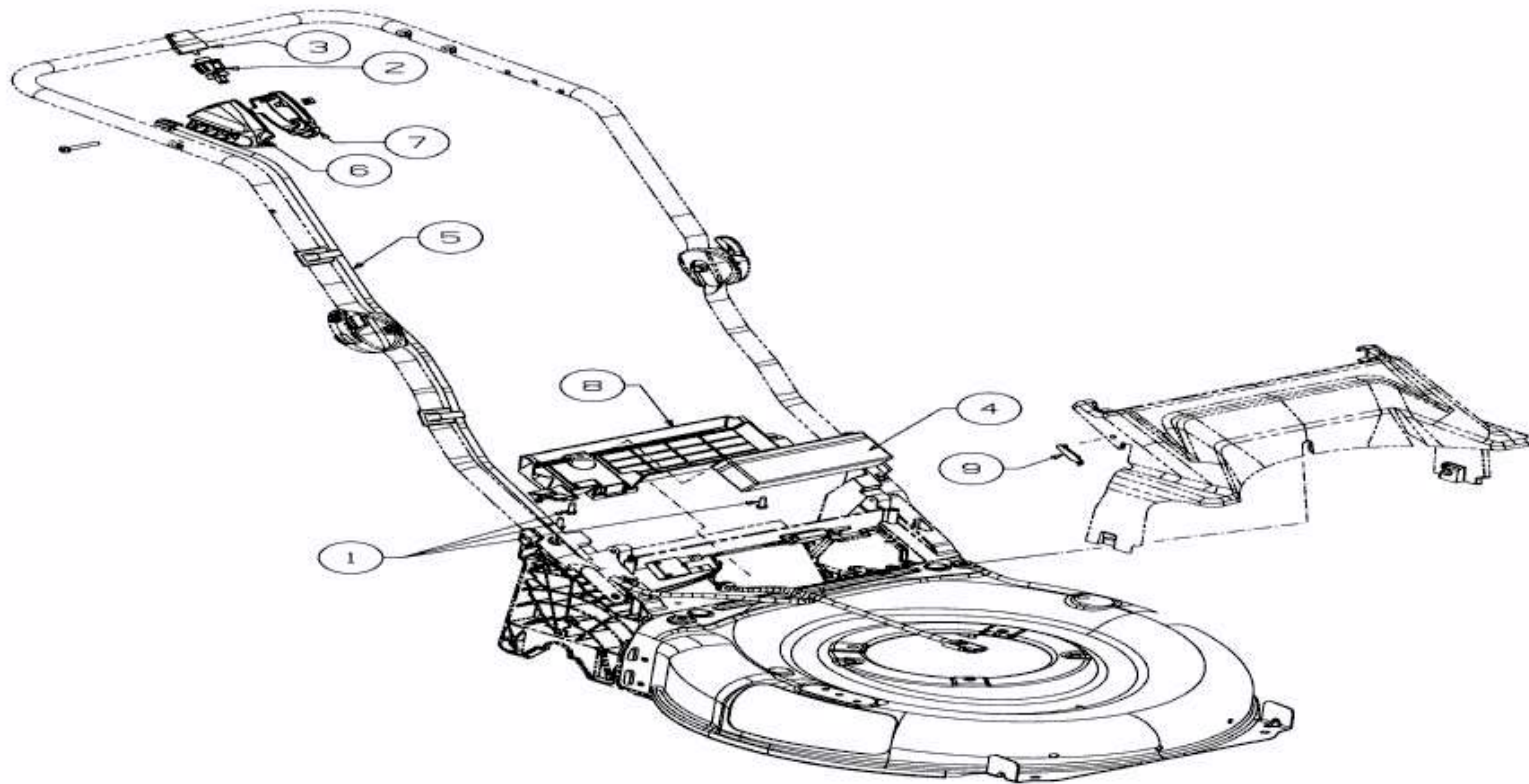

E3-09695C-03