

bis 11.01.2016
to 11.01.2016
jusqu'au 11.01.2016

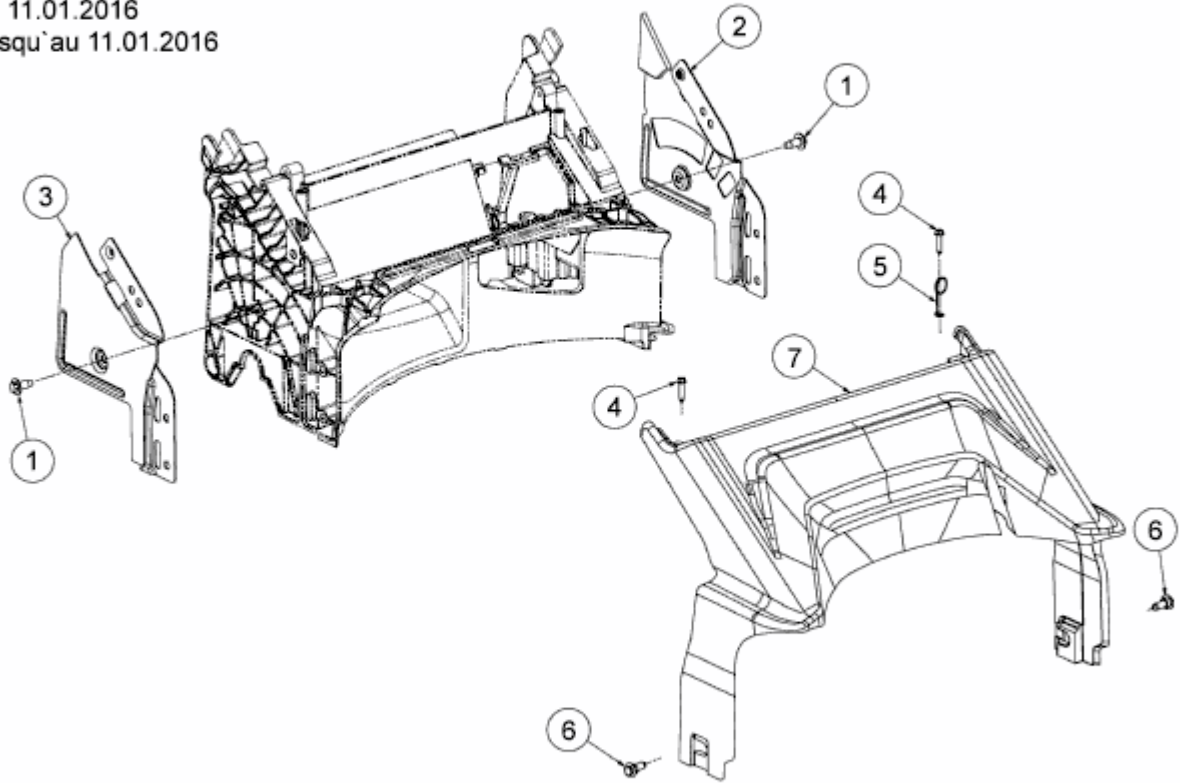

E3-03601B-02