

bis 18.12.2015
to 18.12.2015
jusqu'au 18.12.2015

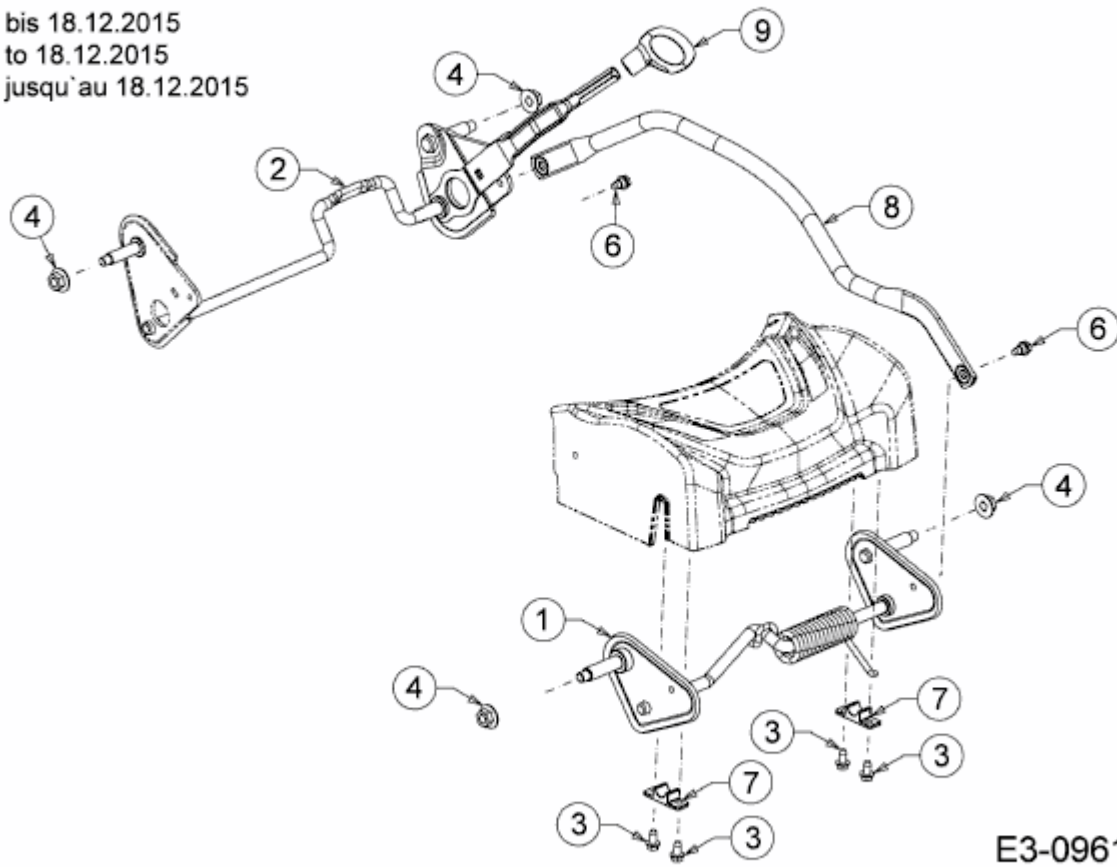

E3-09619A-02