

bis 13.12.2016  
to 13.12.2016  
jusqu'au 13.12.2016

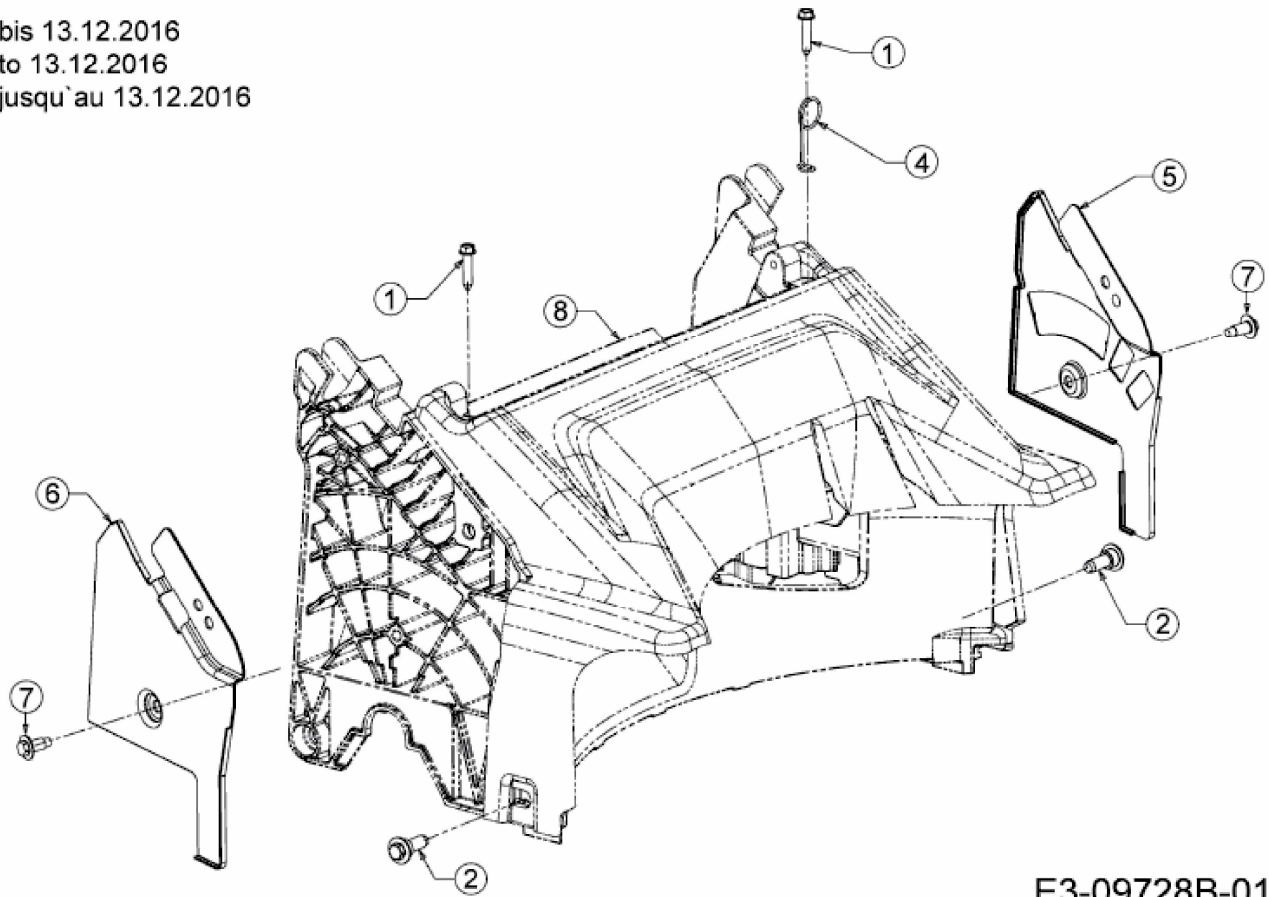

E3-09728B-01