

bis 17.12.2015
to 17.12.2015
jusqu'au 17.12.2015

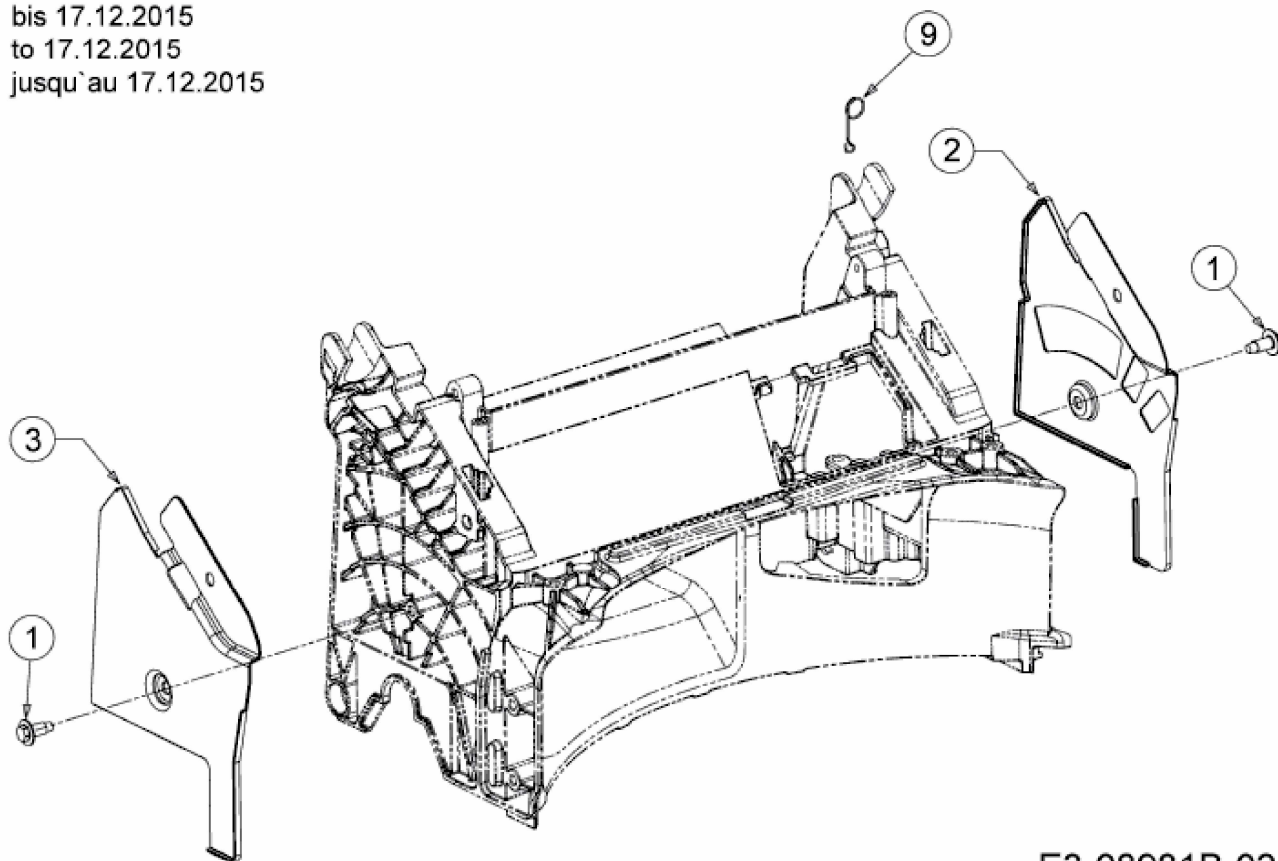

E3-08981B-02