

ab 24.11.2012 bis 17.03.2013
from 24.11.2012 to 17.03.2013
à partir du 24.11.2012 jusqu'au 17.03.2013

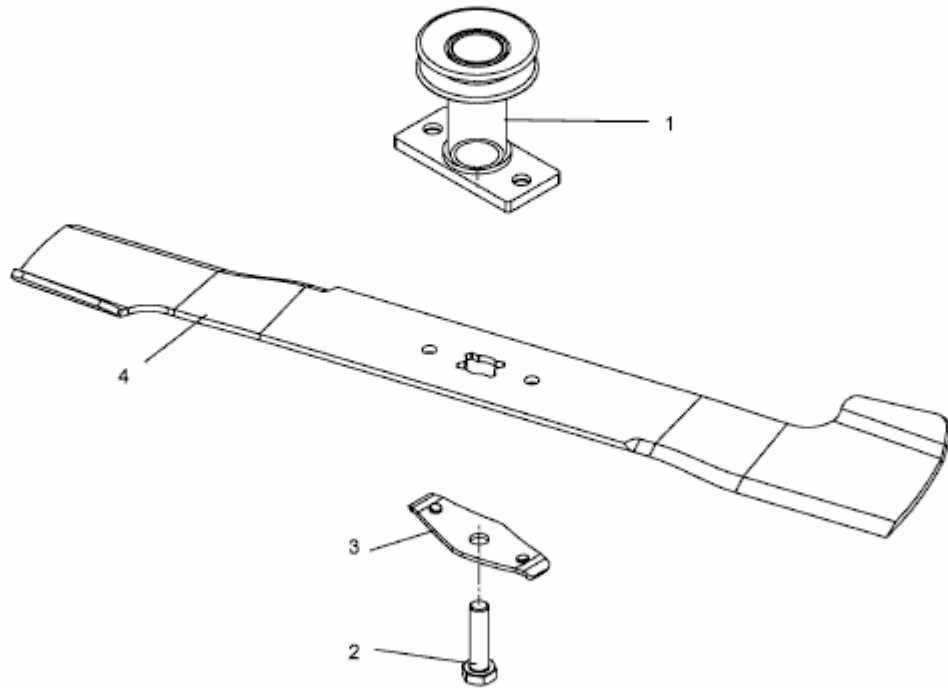

E3-08286A-02