

bis 18.12.2015  
to 18.12.2015  
jusqu'au 18.12.2015

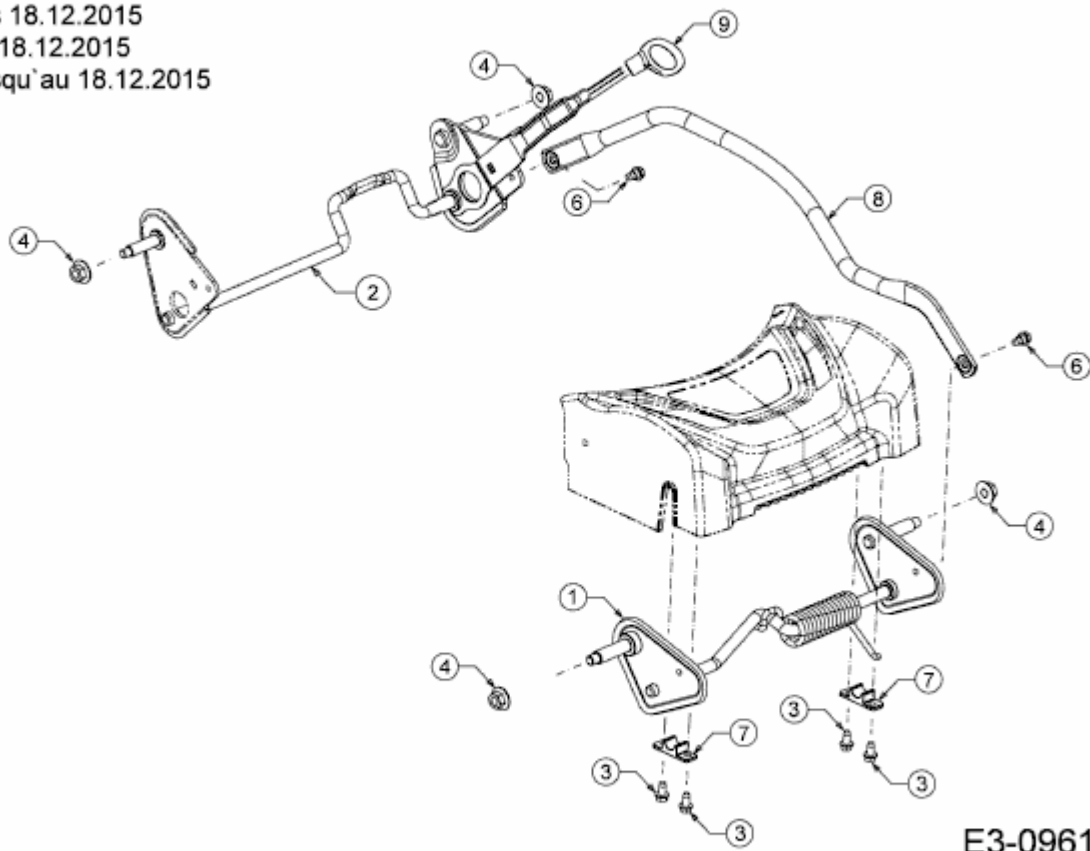

E3-09616A-02