

EXPERT 460 > 11A-TUKC650 (2015) > ACHSLAGER HINTEN, GETRIEBEABDECKUNG, SCHRAUBE
MOTORBEFESTIGUNG

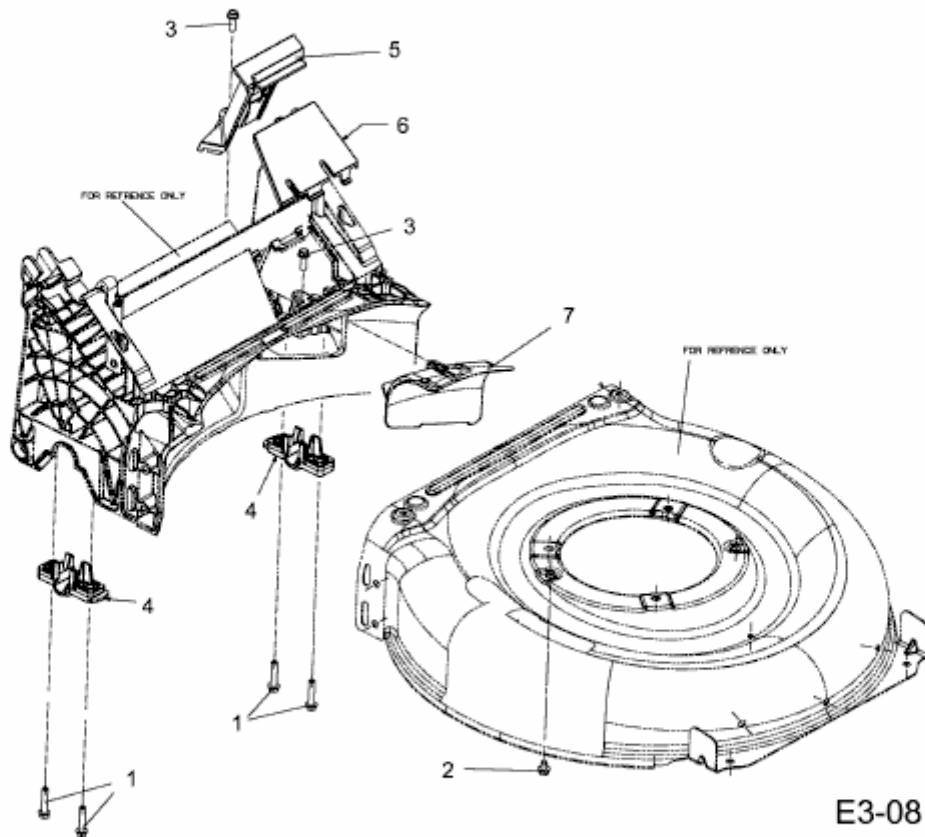

E3-08113A-01