

bis 13.11.2016
to 13.11.2016
jusqu'au 13.11.2016

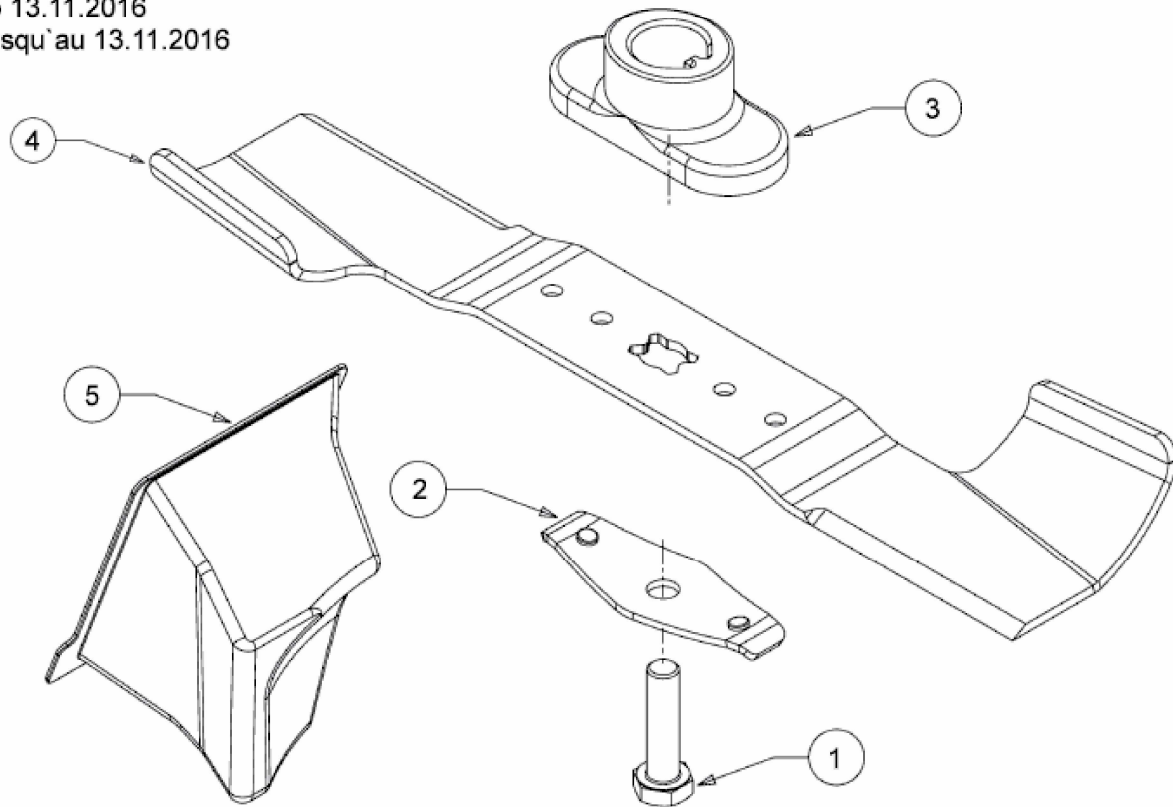

E3-03667A-03