

ab 01.09.2016
from 01.09.2016
à partir du 01.09.2016

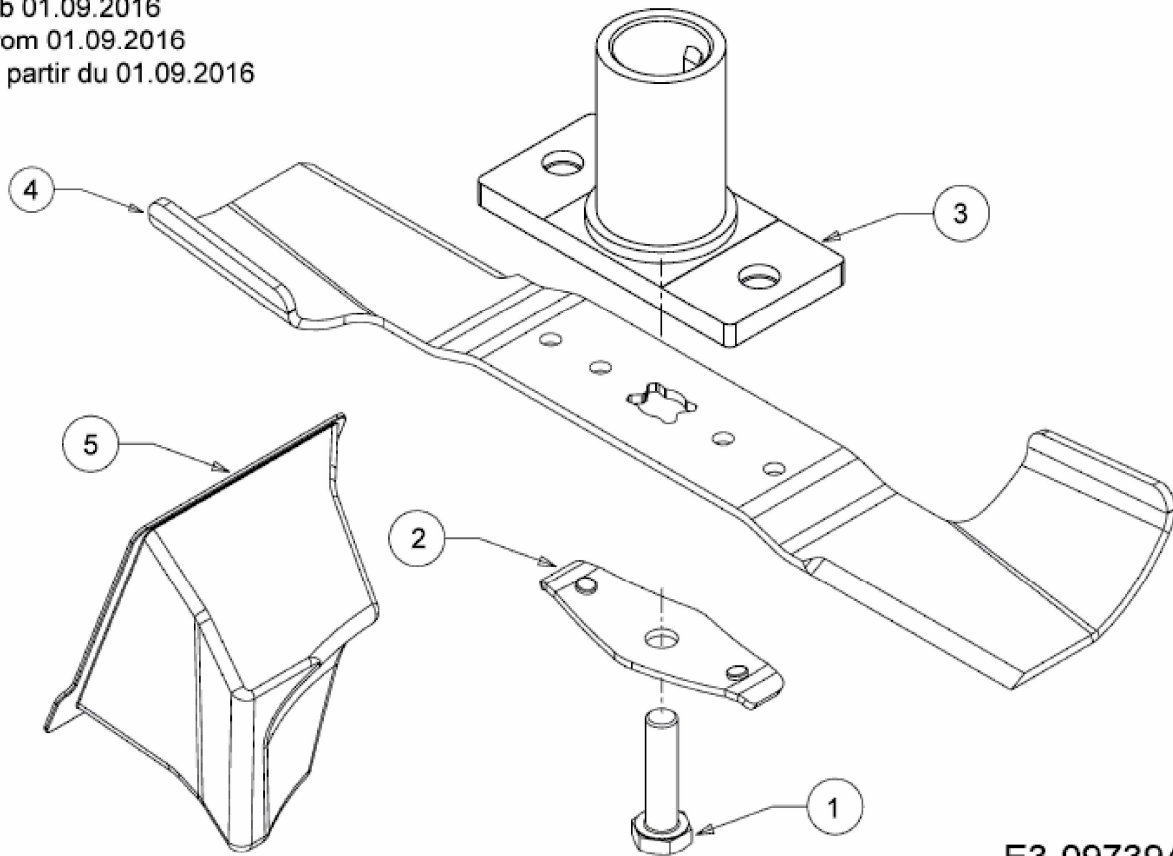

E3-09739A-01