

bis 06.03.2016
to 06.03.2016
jusqu'au 06.03.2016

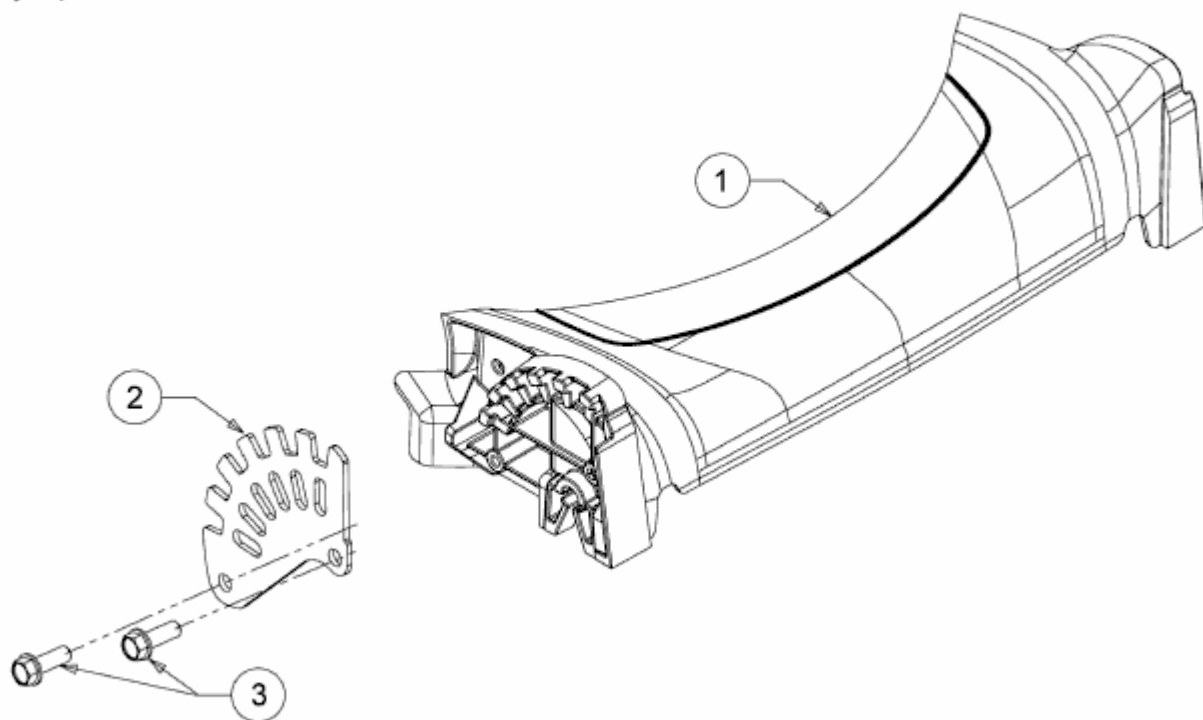

E3-04247A-02